

## KRAIBURG WINGFLEX

### Conditions préalables :



#### Surface béton :

- sans trous
- sans bosses
- pente min. 3 %

#### Tapis :

température uniforme :  
min. 5° C à max. 30° C  
(les stocker selon leur  
température de départ)

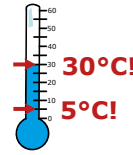

Pour le bien-être des animaux, une légère litière pour l'absorption de l'humidité est nécessaire (ex. : de la paille broyée non rèche ou un asséchant minéral)

### Vous aurez besoin des outils suivants :

#### Mesurer :

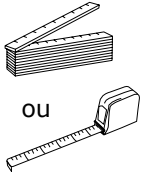

#### Marquer :

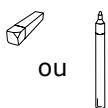

#### Couper :

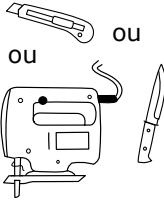

#### Percer et monter :

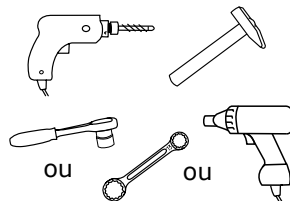

#### Éléments de fixation KRAIBURG :



chevilles et vis  $\varnothing$  10 x 100 mm avec

- vis hexagonales (surplat 13) - A2
- rondelles  $\varnothing$  30 mm - A2

(les fixations sont comprises dans la livraison)

<b>Largeur tapis :</b>	102 cm	102 cm	112 cm	112 cm	112 cm
<b>Largeur profil :</b>	+ 8 cm	+ 13 cm	+ 8 cm	+ 13 cm	+ 18 cm
<b>Largeur logette :</b>	110 cm	115 cm	120 cm	125 cm	130 cm



**Ne pas empiler les palettes !**

## 1 Positionner la rangée complète de tapis et ajuster les distances à l'aide des gabarits de montage

**i** Partir du milieu de la rangée de logettes et poursuivre la pose à gauche et à droite

Points de fixation au bord avant

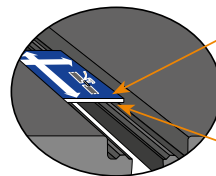
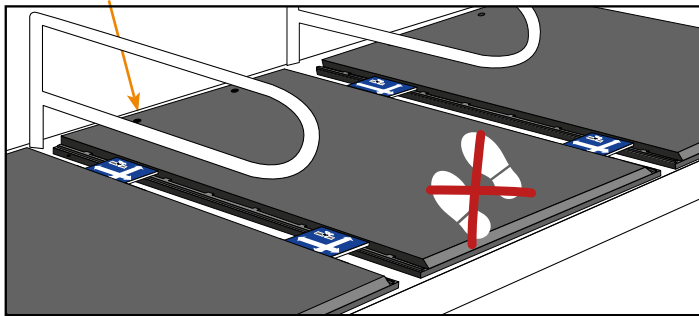

Pour un montage lâche, ajuster la distance entre les tapis à l'aide des gabarits de montage (plus larges que le profil)

Placer les gabarits de montage env. 20 cm en retrait du bord du tapis

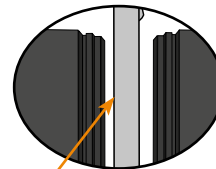

Position sous le tubulaire de séparation (+/- 6 cm)

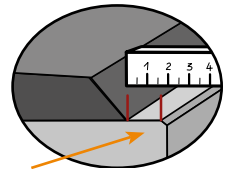

Bord arrière en béton : distance 0 - 3 cm

**!** En tirant le tapis, veillez à ne pas rabattre des ailes dans le sens inverse !  
Marcher sur le tapis seulement après l'avoir vissé à fond !

## 2 Positionner les profils

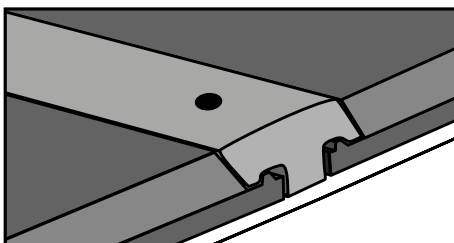

- Extrémité biseautée à l'arrière
- Le profil s'enclenchant dans la dentelure arrive à fleur avec le bord arrière du tapis



### ③ Fixer les profils 5 x, mais ne pas encore visser à fond

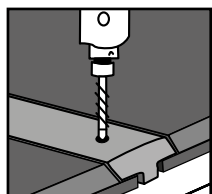

Percer

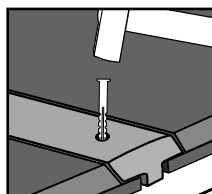

Frapper la cheville plastique à fleur

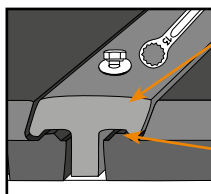

Poser la vis et la rondelle de façon lâche, ne pas encore visser

Le profil entre dans la rainure aux bords du tapis

Rainure



**Astuce :**  
pour éviter le glissement :

- fixer d'abord à un point de fixation
- percer les trous suivants après

Lorsque la rangée complète de tapis de logettes a été posée et fixée de manière lâche :

### ④ Fixer les profils et les tapis

**A** Fixer les profils 5 x

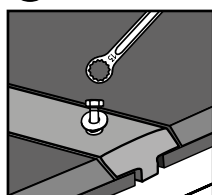

Après, visser à fond toutes les vis pré-montées

**B** Fixer les tapis 2 x au bord avant

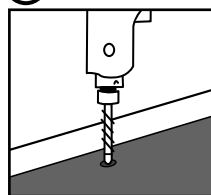

Percer

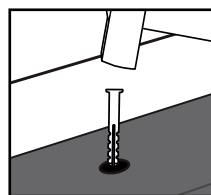

Frapper la cheville plastique à fleur

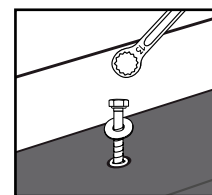

Visser la vis avec la rondelle

**!** Visser les vis jusqu'à ce que elles reposent de façon uniforme et légèrement enfoncées.  
**Ne pas visser à l'extrême !**

### ⑤ Fixer le dernier bord latéral de tapis

Avec profil « end » :

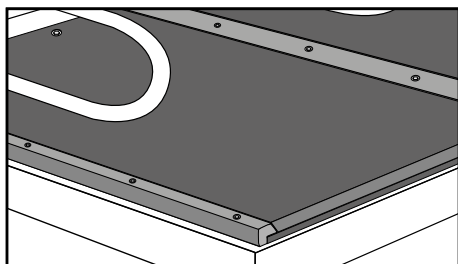

Fixer avec un profil « end »

ou Sans profil :

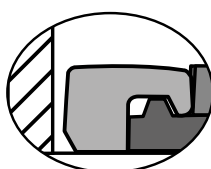

Distance du mur :  
min. 0,5 cm

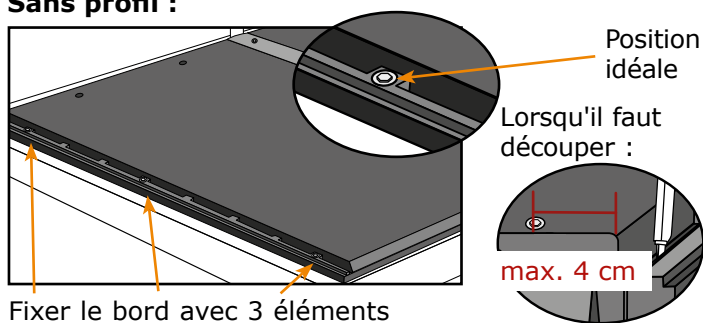

Fixer le bord avec 3 éléments de fixation

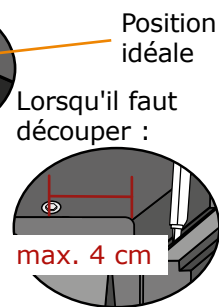

Position idéale

Lorsqu'il faut découper :

max. 4 cm

Placer les fixations max. 4 cm en retrait du bord haut du tapis

### Logettes champignon :

Tapis :

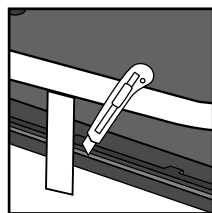

Le bord latéral du tapis, plus fin, peut être découpé jusqu'à max. 3 cm

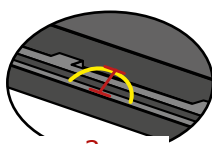

max. 3 cm

Profil :

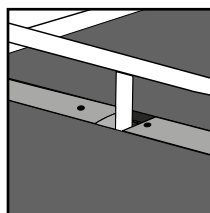

Couper si nécessaire le profil et l'emboîter, **placer des fixations supplémentaires**



Pour ajuster les profils, utiliser une scie à main ou une scie circulaire à main



**IMPORTANT :** le profil recouvre le joint sur toute la longueur du tapis (également pour les logettes champignon)