

## KRAIBURG WELA LongLine

### cerințe:



#### suprafața de beton:

- fără perforații, fără cavități
- fără proeminențe
- cu o pantă de cel puțin 3 %

#### saltelele:

temperatura uniformă:  
min. 5° C, maxim 30° C (se depozitează pe durata montajului la temperatura la care a început lucrarea)



pentru confortul animalului este necesar un așternut ușor care să absoarbă umiditatea (de exemplu paie moi tocate sau material mineral)

### veți avea nevoie de acestea:

#### măsurare:

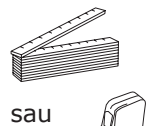

#### marcare:



#### tăiere:

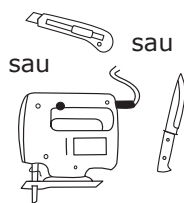

#### găurire și introducere:

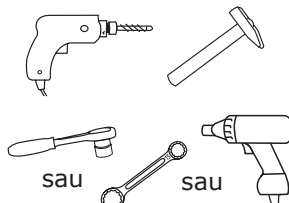

#### elemente de fixare KRAIBURG:

dibluri pentru rame  $\varnothing$  10 x 80 mm cu

- cheie hexagonală (SW 13) - A2
- șaibe  $\varnothing$  40 mm - A2

dibluri pentru rame  $\varnothing$  10 x 100 mm cu

- cheie hexagonală (SW 13) - A2
- șaibe  $\varnothing$  30 mm - A2

(elementele de fixare fac parte din livrare)

## 1 Marcaj de control

**188 cm la lungimea saltelei de 183 cm**  
**175 cm la lungimea saltelei de 170 cm**  
**170 cm la lungimea saltelei de 165 cm**

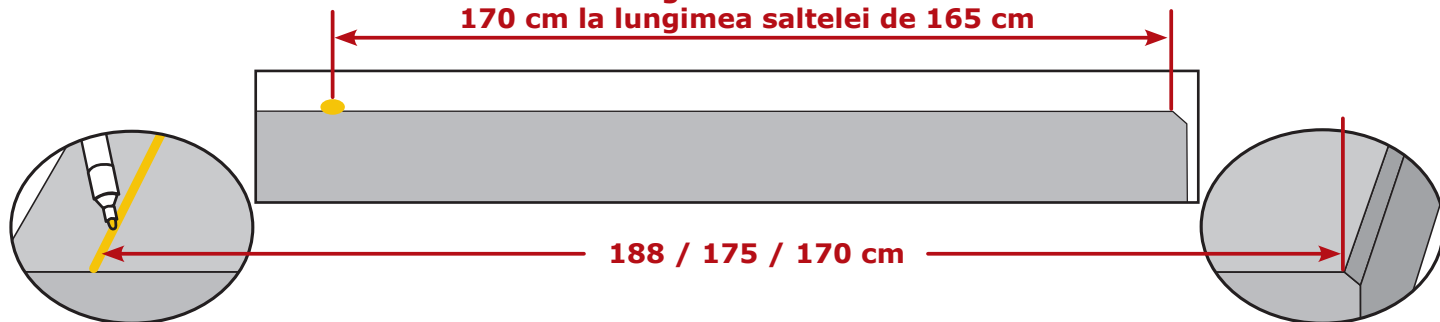

instalați marcajul de control în partea din față a saltelei  
**sfat:** utilizați o sfoară (șnur) înmuiată în vopsea

masurați de la marginea din spate a betonului

## 2 Întindere/poziționare

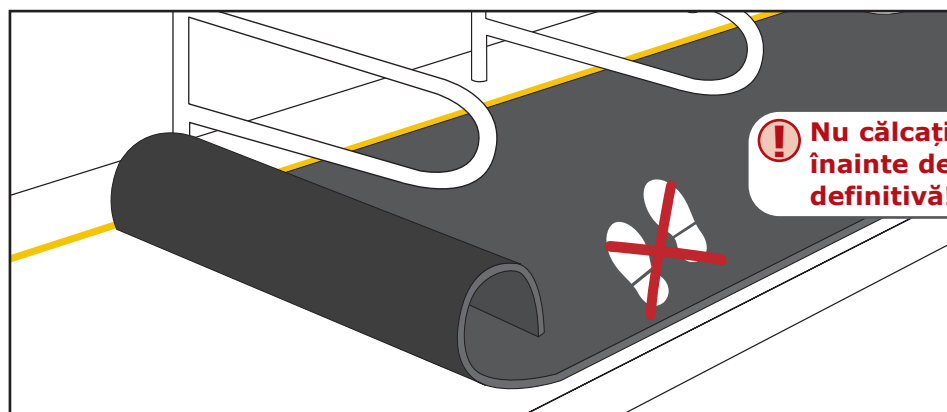

**! Nu călcați pe saltea înainte de fixarea definitivă!**

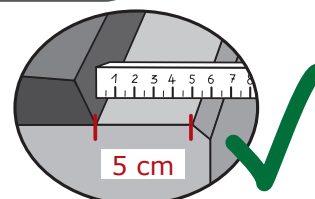

distanța la marginea de beton din spate:  
montați la 5 cm distanță!

**! Nu este posibilă tăierea pentru diverse degajări, precum stâlpi s.a.!**

### 3 Fixarea

**i** Din mijlocul rolei, fixați la dreapta și la stânga

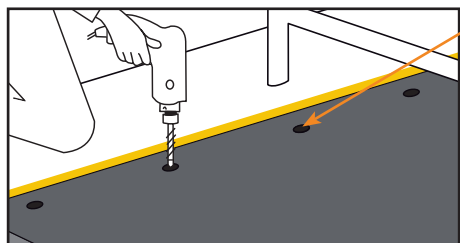

fixați marginea din față utilizând punctele de prindere deja existente

**!** Fiți tot timpul atenți ca marginea din față a saltelei să se suprapună cu marcajul, ajustați dacă este cazul.

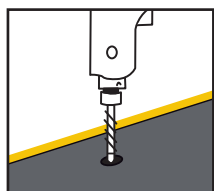
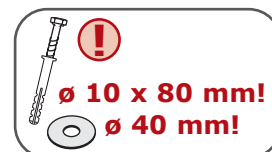

găurire

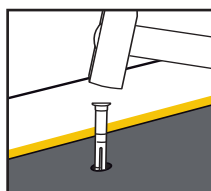

diblu material plastic bătut cu ciocanul până intră

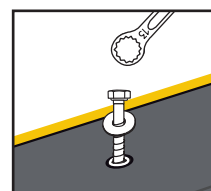

Înșurubați șurubul cu piulița

**!** Strângeți șuruburile până strâng uniform și sunt ușor încastrate (adâncite). **Nu rotiți excesiv!**

### 4 Fixați marginea laterală a saltelei cu profilul de închidere

**A** poziționați profilele

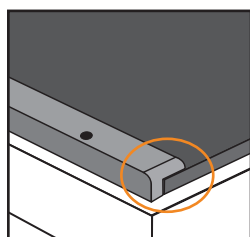

marginea din stânga cu profilul **WELA-L**

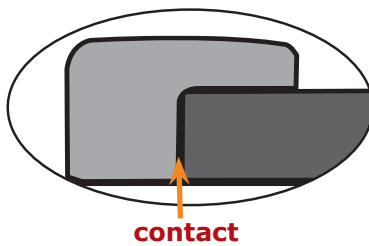

contact

**!** NU PRESAȚI!

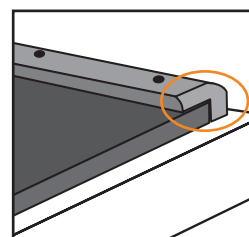

marginea din dreapta cu profilul **WELA-R**

- capătul rotunjit în spate
- la același nivel cu marginea din spate a saltelei

**B** fixați profilele

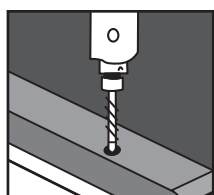

găurire

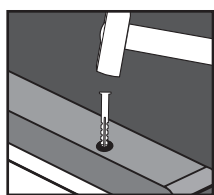

diblu material plastic bătut cu ciocanul până intră

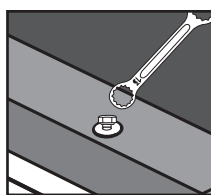

Înșurubați complet șuruburile și șaibele. **Nu strângeți prea tare!**

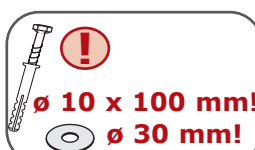

**i** **sfat:**  
**Evitați alunecarea:**

1. fixați întrun punct de prindere
2. faceți apoi gaura următoare ș.a.m.d.

### 5 Opțional: prindeți 2 role cu profilul de mijloc (sub despărțitoare)

**A** utilizați profilul **WELA-M**

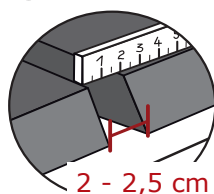

2 - 2,5 cm

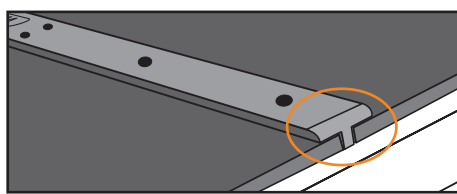

- capătul rotunjit în spate
- la același nivel cu marginea din spate a saltelei

**!** NU PRESAȚI!

**B** fixați profilele: a se vedea **4 B**