

Резиновое покрытие с соединением Puzzle CALMA

Требования:



Поверхность бетона:

- выровненная
- чистая поверхность
- уклон мин. 3 %

Резиновые покрытия:

диапазон температур:
мин. 5° C, макс. 30° C
(в зависимости от исходной температуры соответственно хранить на складе)

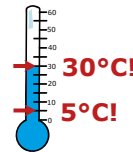

Чтобы обеспечить комфорт для животных необходимо немного подстильного материала!
(например, мягкие мелкие опилки или минеральные вещества)

Вам понадобятся:

Замеры:

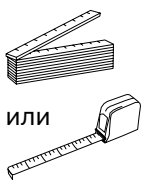

Разметка :



Подгонка (подрезка):

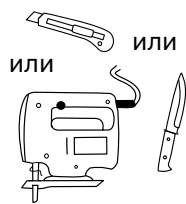

Сверление и монтаж:

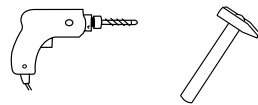

KRAIBURG крепежные элементы:

- гвоздевой дюбель \varnothing 10 x 80 мм - A2 с
 - подкладной шайбой \varnothing 30 мм - A2
- (или крепежные элементы мин. с той же прочностью и устойчивостью)



1 Выложить полностью весь ряд

На заметку: сначала отметить расстояние 3 см от заднего края стойла

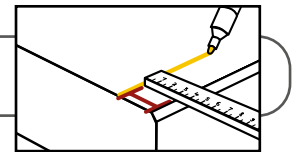

Отверстие для крепления по переднему краю

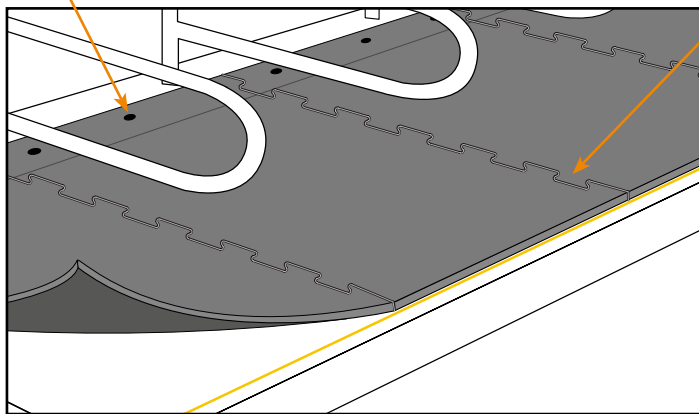

Соединение Puzzle может находиться также и по середине стойла

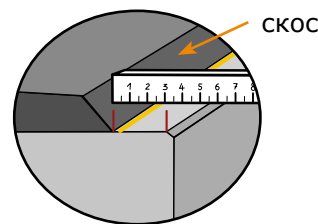

расстояние от заднего края стойла мин. 3 см!

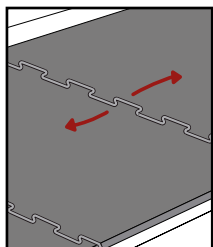

покрытие с соединением Puzzle свободно разложить, немного приподнять и слегка растянуть друг от друга

Избегать натяжения!

ПЛОТНО НЕ СДВИГАТЬ!

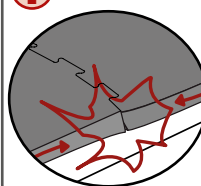

ПОКРЫТИЯ НЕМНОГО РАСТЯНУТЬ, С ОБЕИХ СТОРОН!

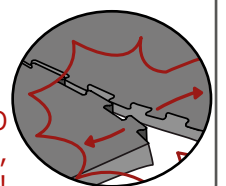

Ограждения:

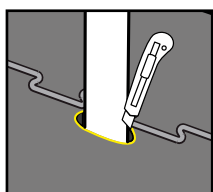

при необходимости вырезать подходящие выемки в покрытии

② Крепление покрытий

Закрепить по переднему краю в уже подготовленных отверстиях

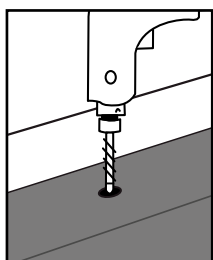
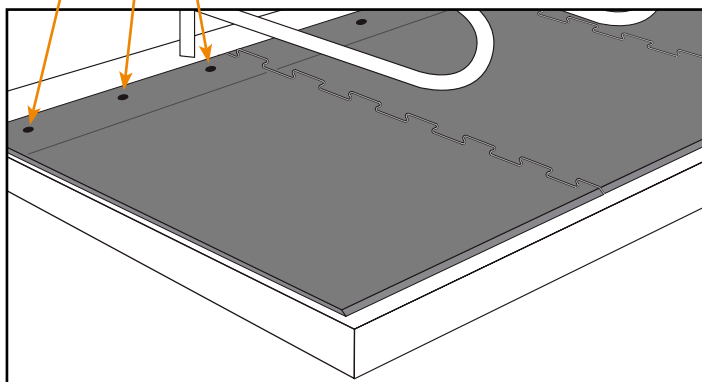

сверлить

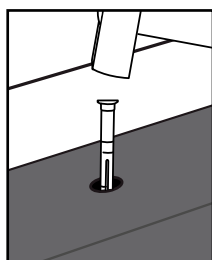

плотно вбить
дюбель

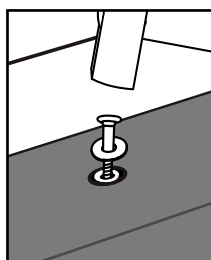

вбить гвоздь и подкладную шайбу,
чтобы крепёж плотно «сидел» и
немного был погружен

При использовании в боксах для быков:

Дополнительно закрепить 2-я дюбелями по краю покрытия со стороны прохода:

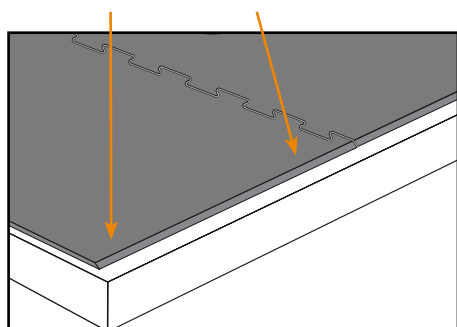

Расстояние от
бокового края:
около 8 см

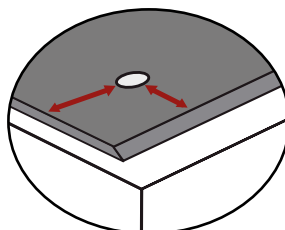

Расстояние со
стороны прохода:
около 5 см