

KRAIBURG WELA LongLine

Wymagania:



Powierzchnia betonowa:

- bez zagłębień
- bez wypukłości
- min. 3 % spad

Maty:

Temperatura umiarkowana: min. 5° C do maks. 30° C (magazynować w takiej temperaturze)

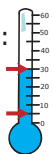

Zalecamy niewielką ilość podściółki dla związania cieczy i poprawy samopoczucia zwierząt (np. miękka siewczka, materiały mineralne)

Potrzebne będą:

Pomiar:

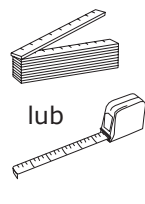

Zaznaczanie:

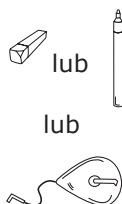

Cięcie:

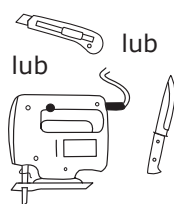

Wiercenie i montowanie:

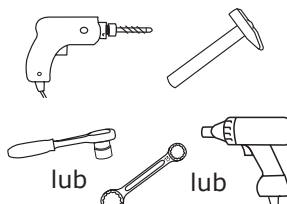

KRAIBURG elementy mocujące:

kołki ramowe \varnothing 10 x 80 mm z

- śrubą sześciokątną (SW 13) - A2
- podkładką \varnothing 40 mm - A2

kołki ramowe \varnothing 10 x 100 mm z

- śrubą sześciokątną (SW 13) - A2
- podkładką \varnothing 30 mm - A2

(elementy mocujące są dołączone)

1 Znakowanie kontrolne 188 cm dla mat o długości 183 cm 175 cm dla mat o długości 170 cm 170 cm dla mat o długości 165 cm

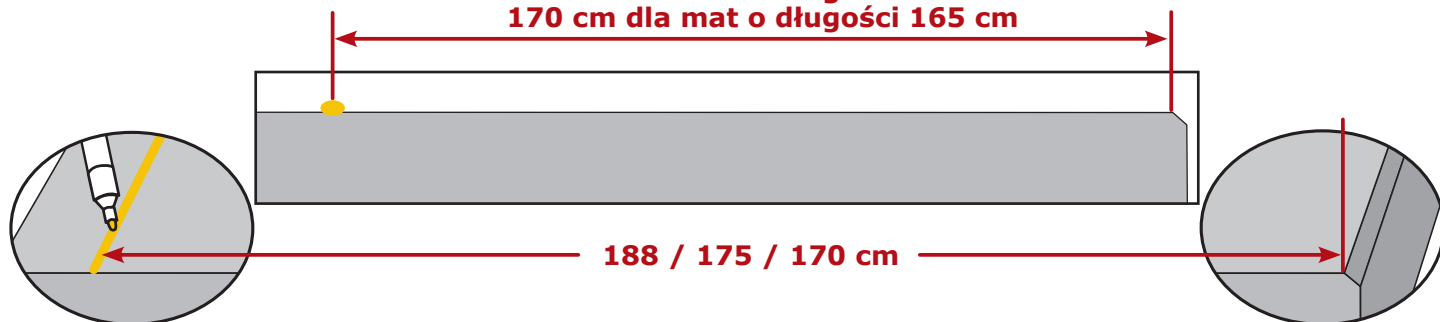

zaznaczyć na przedniej stronie maty
wskazówka: stosować sznurek traserski

mierzyć od tylnej krawędzi betonu

2 Rozwinąć / Poprawnie ułożyć

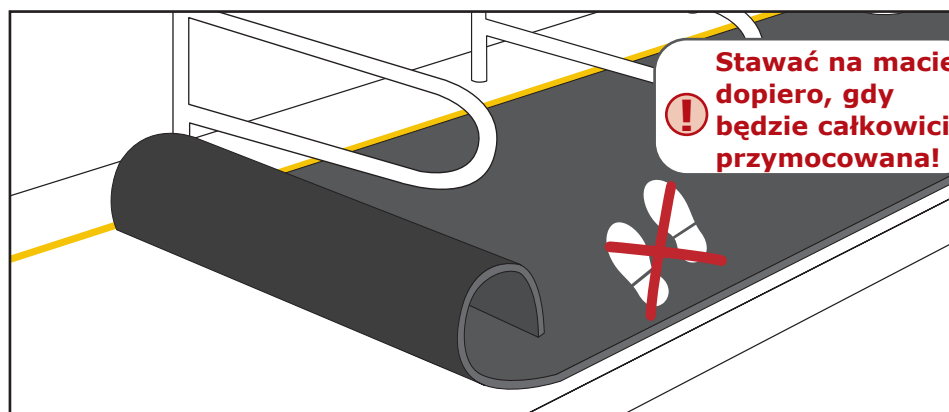

! Stawać na macie dopiero, gdy będzie całkowicie przymocowana!

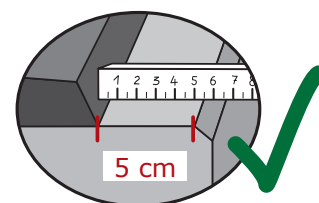

tylna krawędź betonu: pozostawić odstęp montażowy 5 cm!

i Odstęp ten ulegnie samoczynnie pomniejszeniu po kilku dniach użytkowania

! Wykluczone jest dokonywanie wycinek na słupy i tym podobne!



3 Mocowanie

i Mocować począwszy od środka rzędu w prawo i w lewo

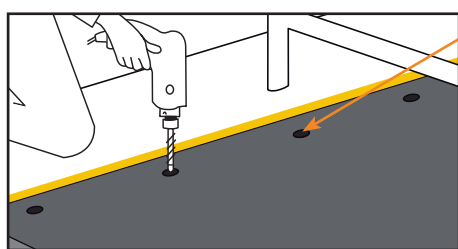

przednią krawędź przymocować poprzez wykonane w macie otwory

! Zawsze należy zwracać uwagę na to, aby przednia krawędź maty znajdowała się na znakowaniu. Ewentualnie skorygować.

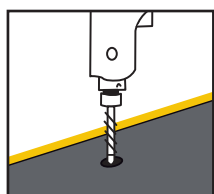
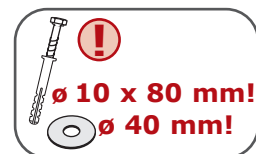

wywiercić

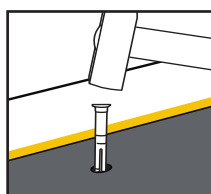

równo wbić kołek plastikowy

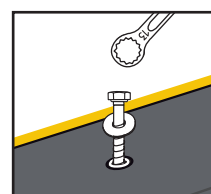

wkręcić śrubę z podkładką

! Śruby dociągnąć, aż będą prosto i mocno dolegać do maty i lekko się schowają. **Nie przekreślić!**

4 Boczna krawędź maty przymocować profilem kończącym

A umieszczenie profili

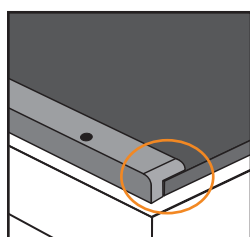

lewa krawędź z profilem **WELA-L**

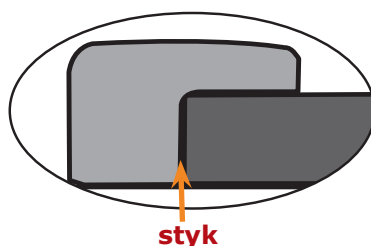

! NIE ŚCISKAĆ!

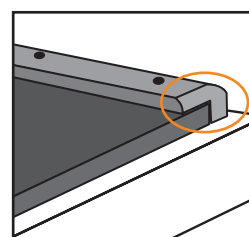

prawa krawędź z profilem **WELA-R**

- zaokrąglonym końcem do tyłu
- równo z tylną krawędzią maty

B mocowanie profili

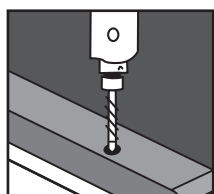

wywiercić

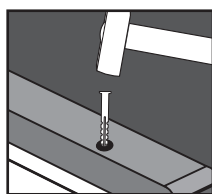

równo wbić kołek plastikowy

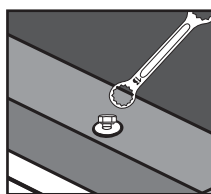

Wkręcić śrubę i podkładkę aż będą mocno i równomiernie dolegać. **Nie przekreślić!**

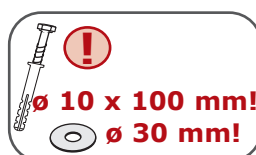

i **Rada:**
Unikać przesunięć:

- przykręcić pierwszą śrubę
- potem wywiercić następane otwory

5 Możliwe jest złączenie dwóch rolek profilem środkowym (pod przegrodą legowiskową)

A wstawienie profilu środkowego **WELA-M**

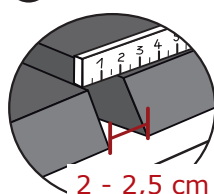

2 - 2,5 cm

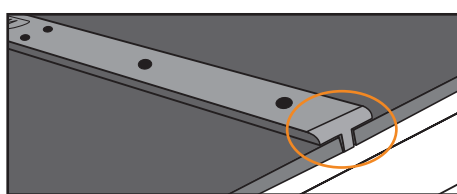

- zaokrąglonym końcem do tyłu
- równo z tylną krawędzią maty

! NIE ŚCISKAĆ!

B mocowanie profili: patrz **4 B**