

## KRAIBURG WELA LongLine

### Requisitos:



#### Superfície de betão: Tapetes:

- sem buracos
- sem irregularidades
- mín. 3 % de inclinação

temperatura uniforme:  
mín. 5° C e máx. 30° C  
(dependendo da temperatura de partida, armazenagem equivalente)

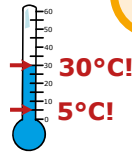

Para o bem-estar dos animais é necessária uma camada de cobertura leve para absorver a humidade! (p. ex., farinha de palha macia, materiais minerais)

### O que você precisa:

#### Medição:

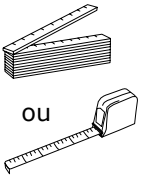

#### Marcação:

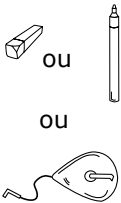

#### Corte:

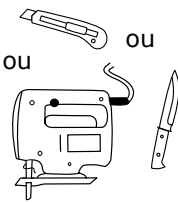

#### Furação e montagem:

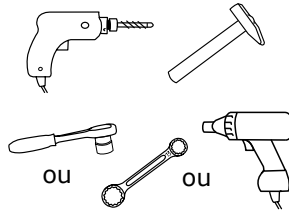

#### Elementos de fixação KRAIBURG:

bucha  $\varnothing$  10 x 80 mm com  
• parafuso sextavado (SW 13) - A2  
• anilha  $\varnothing$  40 mm - A2

bucha  $\varnothing$  10 x 100 mm com  
• parafuso sextavado (SW 13) - A2  
• anilha  $\varnothing$  30 mm - A2

(Elementos de fixação incluídos)



## 1 Marcação de controle

188 cm em tapete com comprimento de 183 cm  
175 cm em tapete com comprimento de 170 cm  
170 cm em tapete com comprimento de 165 cm

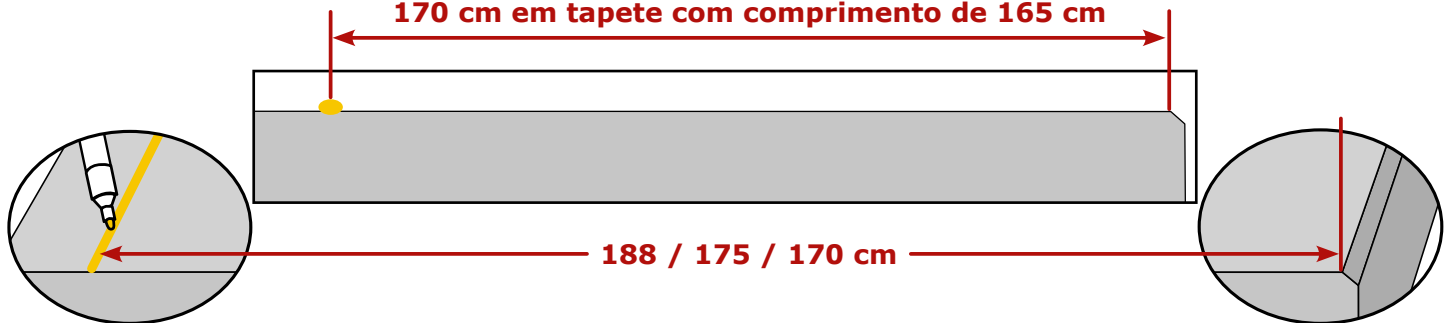

Faça a marcação de controle da frente  
**Dica:** use linha de giz

Medir a partir da borda traseira do betão

## 2 Desenrolar / Posicionar

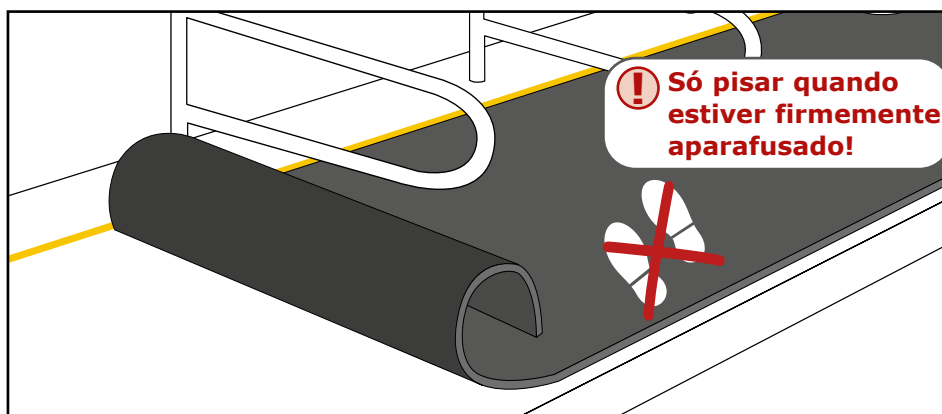

**!** Só pisar quando estiver firmemente aparafusado!

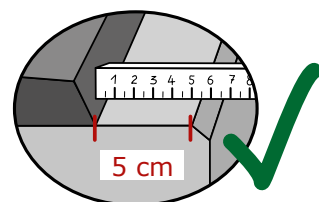

Borda traseira:  
5 cm distância de montagem!

**i** A distância diminui significativamente nos primeiros dias após a montagem

**!** Corte de cavidades para colunas ou similares não é possível!

O resultado da instalação pode variar conforme as condições individuais de cada local. Portanto o fabricante não pode ser responsabilizado pela instalação!



### 3 Fixação

**i** Fixar a partir do meio da faixa para a direita e para a esquerda

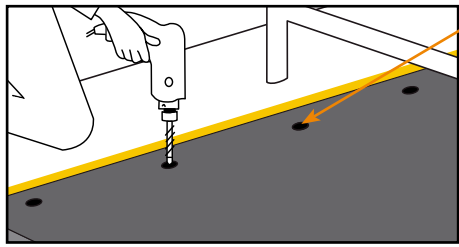

Fixar à borda frontal pelos os pontos de fixação pré-fabricados

**!** Preste sempre atenção de que a borda frontal do tapete está alinhada com a marcação. Reajustar se necessário.

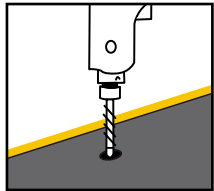
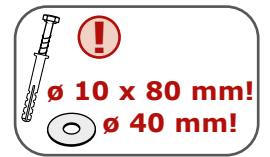

Furar

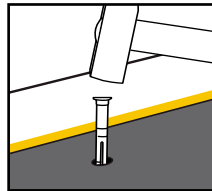

Bater a bucha até à face

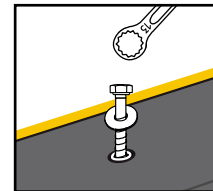

Aparafusar parafuso com anilha

**!** Aperte os parafusos até ficarem uniformes e um pouco embutidos. **Não apertar demais!**

### 4 Fixar a borda lateral do tapete com perfil final

**A** Posicionamento do perfil

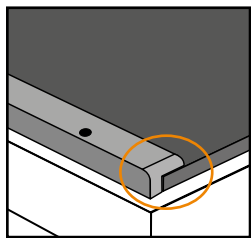

Borda esquerda com perfil **WELA-L**

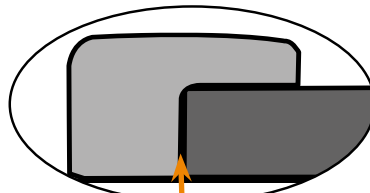

Contato

**!** NÃO PRESSIONAR!

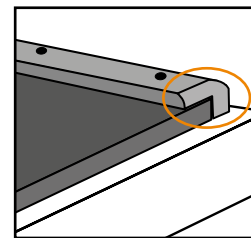

Borda direita com perfil **WELA-R**

- canto arredondada para trás
- alinhado com a borda traseira do tapete

**B** Fixação de perfis

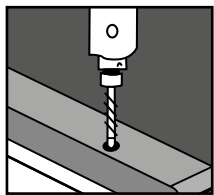

Furar

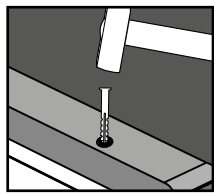

Bater a bucha até à face

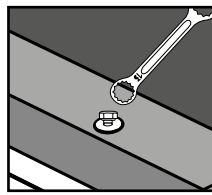

Enrosque o parafuso com anilha até ficarem apertados por igual. **Não aperte demais!**

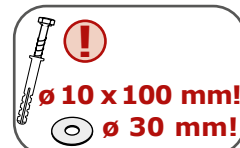

**i** Dica: Evite deslocamento:

- fixar a um ponto de fixação
- depois fazer mais buracos, etc.

### 5 Opcional: ligar duas faixas com perfil central (sob suporte separador)

**A** Inserir perfil central **WELA-M**

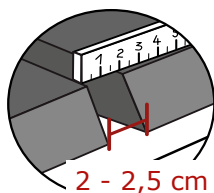

2 - 2,5 cm

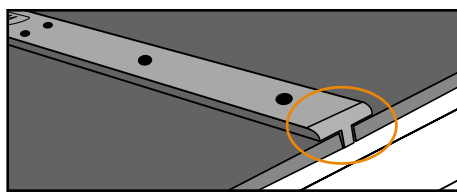

- ponta arredondada para trás
- alinhado com a borda traseira do tapete

**!** NÃO PRESSIONAR!

**B** Fixar perfis: ver **4 B**