

KRAIBURG WELA LongLine

Требования:



Поверхность бетона:

- выровненная
- чистая поверхность
- уклон мин. 3 %

Резиновые покрытия:

диапазон температур:
от 5° C до 30° C
(в зависимости от исходной температуры соответственно хранить на складе)

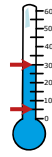

Для комфорта животных необходимо небольшое количество подстилки для связывания влаги! (например, соломенный порошок, минеральные материалы)

Вам понадобятся:

Замеры:

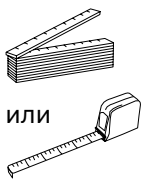

Разметка:

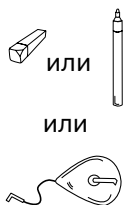

Подгонка:

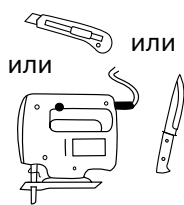

Сверление и монтаж:

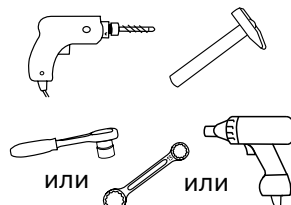

KRAIBURG крепежные элементы:

- болт \varnothing 10 x 80 мм с шестигранной головкой (SW 13) - A2
- подкладной шайбой \varnothing 40 мм - A2
- болт \varnothing 10 x 100 мм с шестигранной головкой (SW 13) - A2
- подкладной шайбой \varnothing 30 мм - A2 (крепеж в комплекте с покрытиями)



1 Контрольная разметка

188 см при размере покрытия 183 см
175 см при размере покрытия 170 см
170 см при размере покрытия 165 см



по переднему краю

Совет: использовать шнур для разметки

Замер делать от задней кромки бетона

2 Разложить рулон

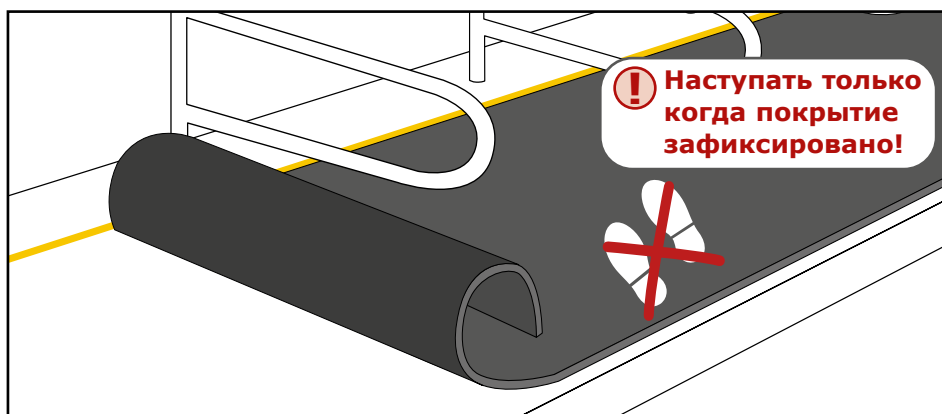

! Наступать только когда покрытие зафиксировано!

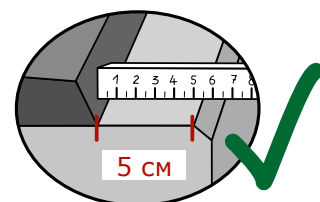

Задний бетонный край стойла: расстояние мин. 5 см!

i Расстояние заметно уменьшается в первые дни после монтажа.

! Надрезы покрытия из-за труб и т.п. не допустимы!



3 Крепление

i Крепление покрытий начинать с середины ряда поочередно направо и налево

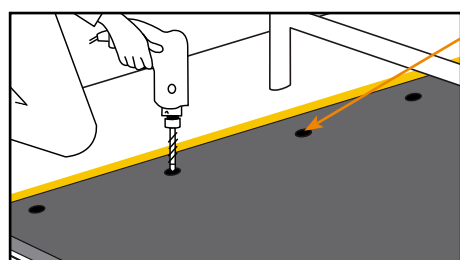

Место для крепежа предусмотрено по переднему краю

! Всегда обращать внимание на то, чтобы передний край покрытия лежал по разметке, при необходимости подогнать.

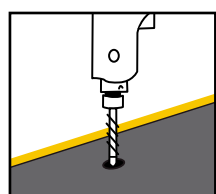
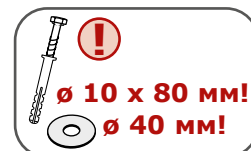

сверлить

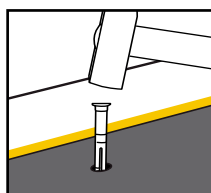

плотно вбить дюбель

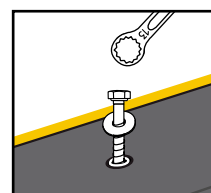

вкрутить болт и подкладную шайбу

! Затянуть болт и подкладную шайбу, чтобы крепеж плотно "сидел" и немного был погружен. **Не перетягивать!**

4 Закрепить боковой край с помощью завершающего профиля

A уложить профили

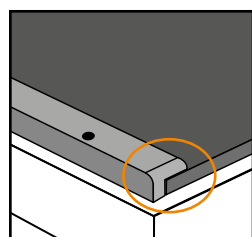

левый край с профилем **WELA-L**

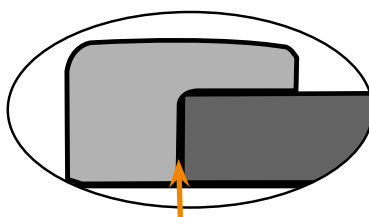

контакт

! НЕ СДАВЛИВАТЬ!

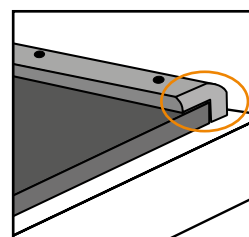

правый край с профилем **WELA-R**

- закругленный конец назад
- вровень с задним краем покрытия

B Закрепить профили

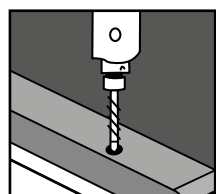

сверлить

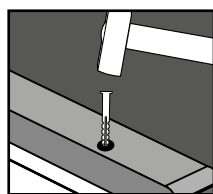

плотно вбить дюбель

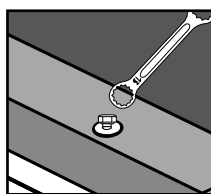

вкрутить болт и подкладную шайбу. **Не перетягивать!**

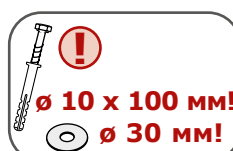

i На заметку: для того, чтобы предотвратить смещение:

- зафиксировать одно крепление
- просверлить следующее отверстие и т.д.

5 Дополнительно: соединить два рулона с помощью промежуточного профиля (под разделительной дугой)

A Вставить промежуточный **WELA-M**

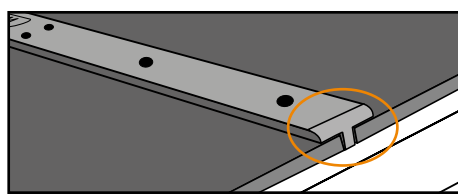
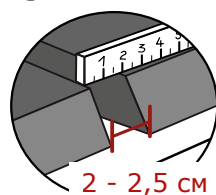

- закругленный конец назад
- вровень с задним краем покрытия

! НЕ СДАВЛИВАТЬ!

B Закрепить профили: см. **4 B**